

nippo

超音波加湿器

# 霧風 KIRIKAZE SERIES

ULTRASONIC HUMIDIFIER



優しい霧をお届けします

- ・new吐出管タイプは、運転時先端から噴射される距離はおよそ1.5mになります。(左下写真)
- ・弊社湿度調節計と連動させますと、自動加湿が可能です。
- ・水道より自動給水していますので、連続運転が出来ます。
- ・素子部は工具不要で手で交換できます。(右下写真)



Mode I : NP796

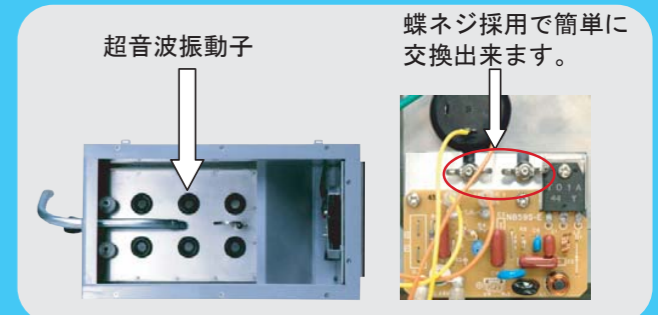

## 接続例 1 (NP796使用)

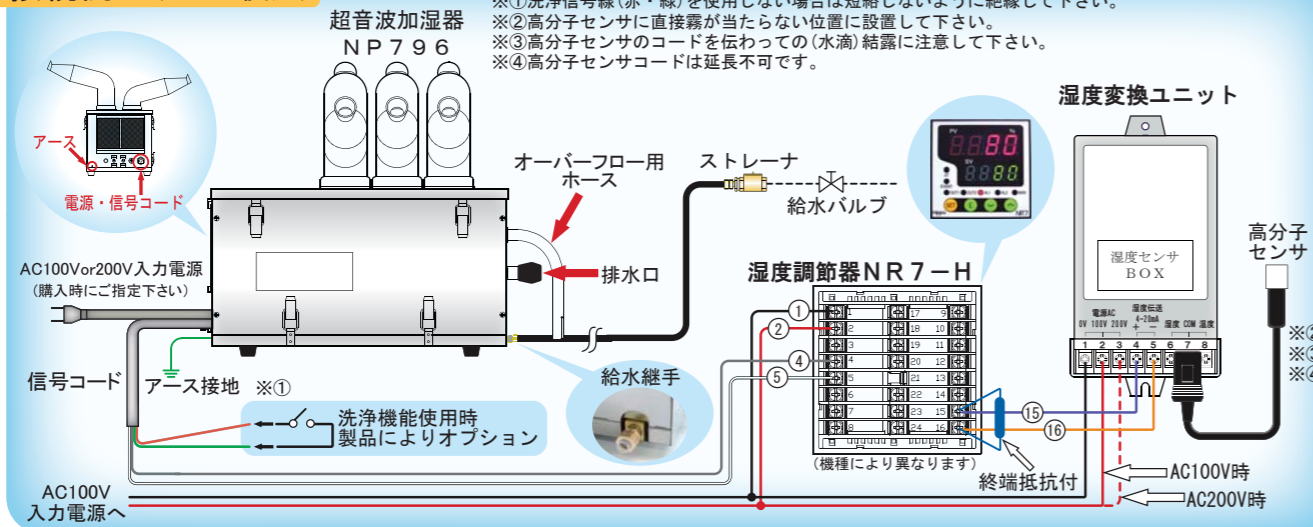

## 接続例 2 (NP917使用)

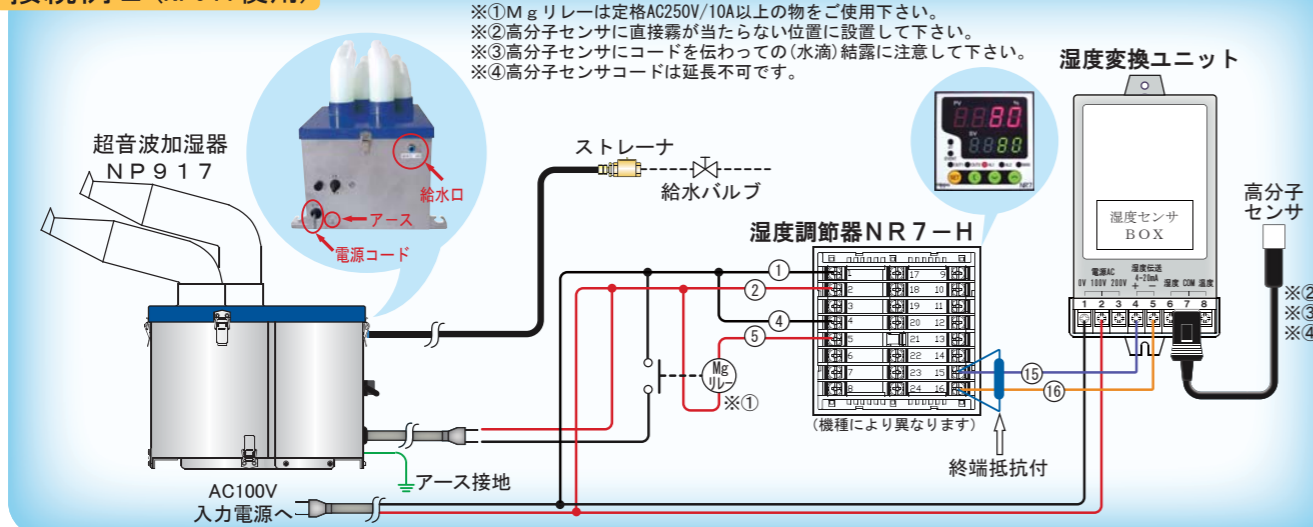

## ■その他関連製品

### 湿度調節計 HCP/HCK



- ・見易い大型アナログ表示
- ・シンプル設計
- ・耐久性の高い乾湿球センサ採用
- ・簡単設定
- ・質量：HCP/1.4kg、HCK/2.0kg

### 湿度調節計 HCD121



- ・場所をとらないコンパクトサイズ、壁取付型
- ・湿度の計測・制御がこの1台で可能
- ・フリー電源搭載 (AC100~240V)
- ・3位置式と2位置+2位置の独立設定の両方が可能
- ・乾湿球センサ対応
- ・質量：300g (本体のみ)

### 湿度調節計 NRHシリーズ



- ・DINサイズ、パネル取付型
- ・フリー電源搭載 (AC100~240V) コントローラのみ
- ・現在湿度、設定値が同時に確認が可能
- ・アップ・ダウン方式によるデジタル設定
- ・高分子センサ対応
- ・質量：NR2約260g、NR4約150g、NR7約230g、NR9約350g

- このカタログ掲載内容は2014年10月現在のものです。
- 仕様・外観は製品改良のため予告なく変更する場合がありますのでご了承ください。
- カタログと実際の商品の色とは印刷インクの性質上多少異なる場合があります。

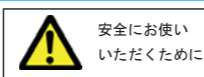

安全にお使い  
 いただくために

- ご使用前に取扱説明書をよくお読みのうえ、正しくお使いください。
- 表示された正しい電源・電圧でお使いください。

## nippo 株式会社ニッポー

- 本社 〒332-0015 埼玉県川口市川口2丁目13番20号 電話 048-255-0066 FAX 048-253-2793
- 中部営業所 〒442-0068 愛知県豊川市諏訪2丁目425番 電話 0533-56-8407 FAX 0533-56-8408
- 大阪営業所 〒530-0014 大阪府北区鶴野町4番 コーポ 野村梅田A-223 電話 06-6375-2201 FAX 06-6375-2205
- 島根営業所 〒699-1822 島根県仁多郡奥出雲町下横田750番1号 電話 0854-52-2478 FAX 0854-52-1142
- 営業品目 温度制御機器 湿度制御機器 プログラム制御装置 複合制御装置 環境制御機器 液体サイクロン各種
- お問合せ フリーボイス 0120-963-166 携帯電話からは (048) 255-0066
- e-mail info@nippo-co.com ホームページ http://www.nippo-co.com/

### 取扱店

株式会社つらぎ産業  
 和歌山県橋本市高野町向島123-1  
 TEL: 0736-44-1501

ニッポーの超音波加湿器は、メンテナンスに優れ取付も簡単です。

バリエーションも豊富で用途に合わせてお選び下さい。

**成形パイプタイプ** ・360度回転が可能な吐出管  
 ・設置：据置き  
 ・タイマ接続により自動洗浄可能  
 ・吊下げ給水方式：水道直結  
 ・耐湿基板採用  
 (自動洗浄はNP917には該当しません)

**ダクトホースタイプ** ・自由に曲げられる吐出管  
 ・設置：据置き/吊下げ  
 ・耐湿基板採用  
 ・給水方式：水道直結  
 ・タイマ接続により自動洗浄可能

■ NP917



品名：NP917  
 霧化量：2.6L/h(水温・周囲温度25℃において)  
 吐出管：成形パイプ(NP917用)  
 霧化ユニット数：6  
 給水圧力：0.05~0.2MPa  
 給水水温：5~40℃  
 使用周囲温度：5~40℃  
 電源電圧：AC100V 50/60Hz  
 消費電力・質量：約230VA・10.5kg  
 備考：自動水位調整付

素子ワンタッチ交換タイプ

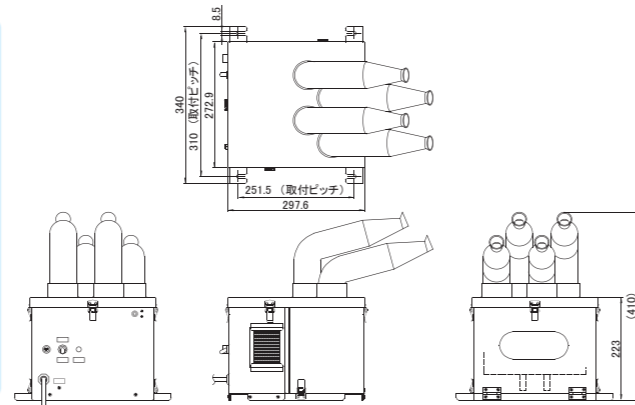

● 素子交換方法

図のように素子交換が簡単!!



● 排水方法

ネジを緩め、フタをずらし、ゴムキャップを外せば簡単に排水!!

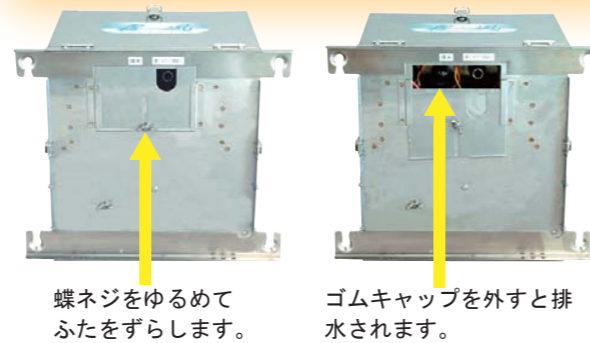

■ NP796



品名：NP796  
 霧化量：3.4L/h(水温・周囲温度25℃において)  
 吐出管：成形パイプ  
 霧化ユニット数：6  
 給水圧力：0.05~0.2MPa  
 給水水温：5~40℃  
 使用周囲温度：5~40℃  
 加湿信号入力：接点(ON/OFF)  
 電源電圧 AC100V/200V 50/60Hz  
 (購入時に指定して下さい)  
 消費電力・質量：約230VA・12.6kg  
 備考：自動水位調整付・洗浄機能

素子ワンタッチ交換タイプ

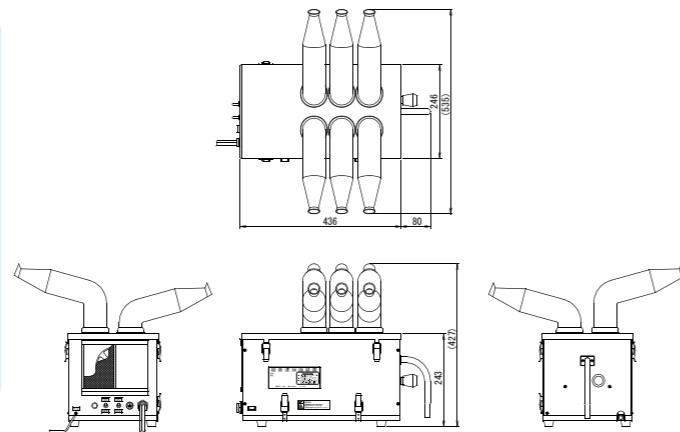

■ NP916



品名：NP916  
 霧化量：2.3L/h(水温・周囲温度25℃において)  
 吐出管：成形パイプ  
 霧化ユニット数：4  
 給水圧力：0.05~0.2MPa  
 給水水温：5~40℃  
 使用周囲温度：5~40℃  
 加湿信号入力：接点(ON/OFF)  
 電源電圧 AC100V/200V 50/60Hz  
 (購入時に指定して下さい)  
 消費電力・質量：約230VA・12.5kg  
 備考：自動水位調整付・洗浄機能

素子ワンタッチ交換タイプ

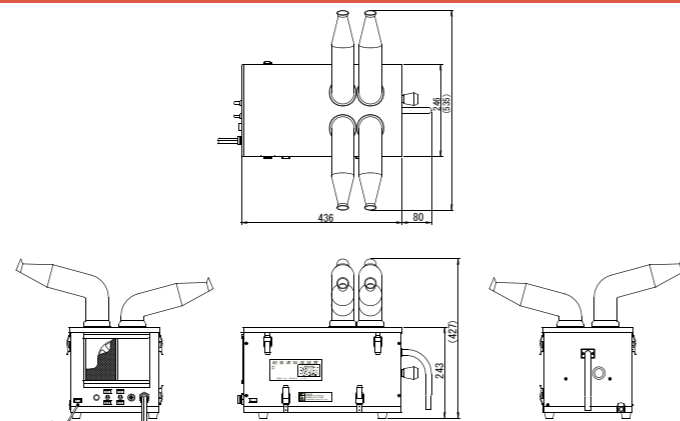

■ NP331



品名：NP331  
 霧化量：0.6L/h(水温・周囲温度25℃において)  
 吐出管：ダクトホース  
 霧化ユニット数：1  
 給水圧力：0.05~0.2MPa  
 給水水温：5~40℃  
 使用周囲温度：5~40℃  
 加湿信号入力：接点(ON/OFF)  
 電源電圧：AC100V/200V 50/60Hz  
 (購入時に指定して下さい)  
 消費電力・質量：約55VA・4.0kg  
 備考：自動水位調整付  
 洗浄機能(オプション)

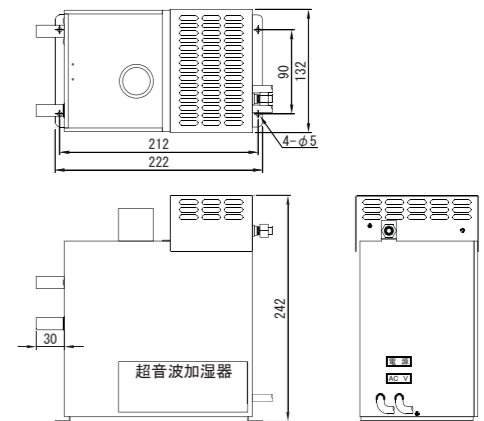

■ NP332



品名：NP332  
 霧化量：1.2L/h(水温・周囲温度25℃において)  
 吐出管：ダクトホース  
 霧化ユニット数：2  
 給水圧力：0.05~0.2MPa  
 給水水温：5~40℃  
 使用周囲温度：5~40℃  
 加湿信号入力：接点(ON/OFF)  
 電源電圧：AC100V/200V 50/60Hz  
 (購入時に指定して下さい)  
 消費電力・質量：約85VA・4.6kg  
 備考：自動水位調整付  
 洗浄機能(オプション)

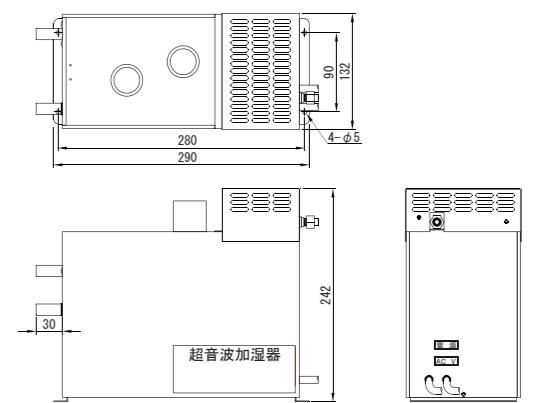

■ 加湿器制御用中継BOX・付属品・オプション部品

加湿器制御用中継BOX  
 中継BOX

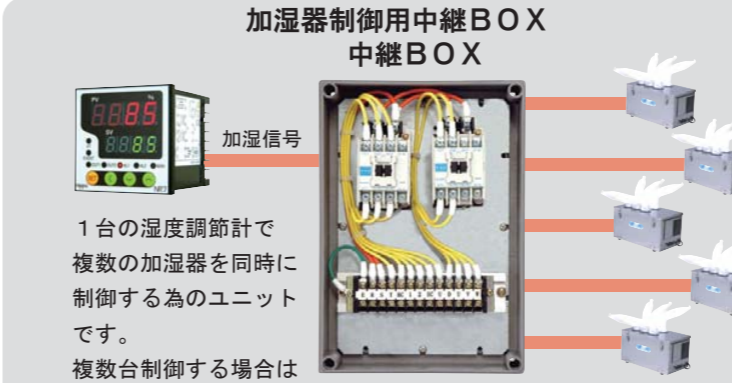

加湿信号

1台の湿度調節計で複数の加湿器を同時に制御する為のユニットです。  
 複数台制御する場合はお問合せ下さい。  
 (こちらの商品はオプションになります)

※最大5台まで接続可能

成形パイプ→ダクトホースに変更の場合のセット



ダクトホース→成形パイプに変更の場合のセット



天井吊下げステーセット

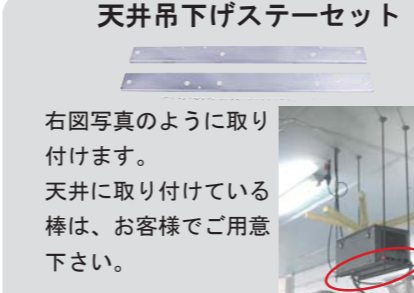

右図写真のように取り付けます。  
 天井に取り付けている棒は、お客様でご用意下さい。

成形パイプ標準付属品セット



成形パイプ：小3・大3

ダクトホース標準付属品セット

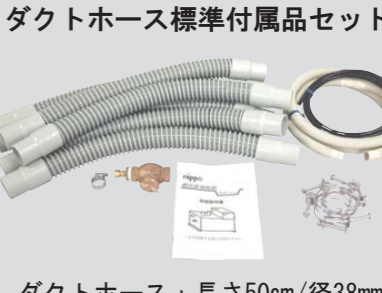

ダクトホース：長さ50cm/径38mm